

STYLA[®]
BATHROOM EQUIPMENT

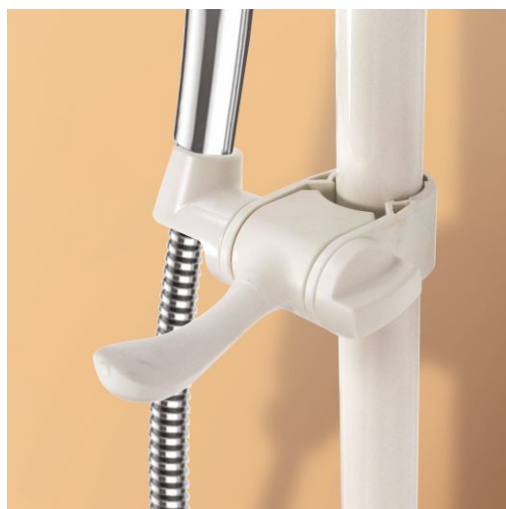

Bathroom Equipment

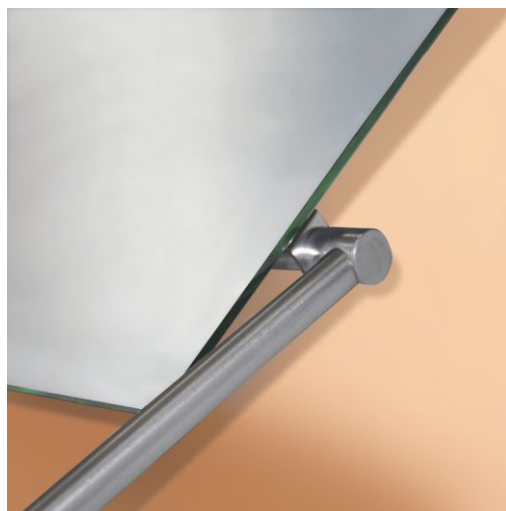





MADE IN ITALY

Qualità & Design - Made in Italy	05
Zona LAVABO	07
Zona DOCCIA	09
Zona WC	11
MANIGLIONI	12
SEDUTE	20
TENDE	22
ACCESSORI	24
SPECCHI	29
Suggerimenti progettuali	32
COLORI	38

W W W . S T Y L A . I T



Qualità & Design - Made in Italy

Studiati per le esigenze di sicurezza del bagno

I nostri prodotti sono studiati per dare una soluzione di qualità e design alle esigenze di sicurezza del bagno dell'utenza ospedaliera, sanitaria e del pubblico in generale.

I sistemi di fissaggio studiati li rendono veloci da installare; le linee morbide, arrotondate e prive di spigoli impediscono l'accumulo di sporco facilitandone le operazioni di pulizia; per garantire un ambiente sempre efficiente i prodotti sono dotati di sistema antifurto.

Il tecnopolimero utilizzato per la produzione è una pregiata materia plastica di prima qualità che contraddistingue e rende unici per bellezza e gradevolezza al tatto tutti i nostri prodotti. Lavorato e colorato in pasta, il tecnopolimero è molto resistente, infrangibile e inalterabile nel tempo e all'uso.

La superficie liscia e aporosa dei nostri prodotti impedisce l'insediamento di batteri. La perfetta chiusura delle giunzioni e la copertura dei fissaggi permettono una facile pulizia che può avvenire tramite un semplice panno umido.

I colori, standard e pastello, sono stati ricercati per valorizzare e rendere inseribili questi prodotti in qualsiasi contesto, con tonalità piacevoli alla vista e non invasive.

Qualità e funzionalità raccolti nella ricerca dei dettagli, trovano in questi prodotti la naturale sintesi. Per garantire un elevato standard qualitativo, produzione e assemblaggio sono 100% made in Italy.

L'ORGOGGIO DEL PRODOTTO

Con questo spirito i nostri uomini, ogni giorno, realizzano prodotti unici, che si distinguono per l'alto contenuto estetico ed un'ottima qualità costruttiva. Produciamo ausili di sicurezza per il bagno e accessori bagno di alto design per fare del bagno un luogo più sicuro e bello, per dare soluzioni architettoniche speciali sostenendo la filosofia dell'Italian Quality.



Zona LAVABO





Zona DOCCIA





Zona WC



MANIGLIONI

Maniglione di sicurezza lineare

Maniglione realizzato con anima rettilinea in alluminio estruso e rivestito con pregiato tecnopolimero colorato in pasta, supporti a parete dritti, fissaggio a parete a mezzo di flangia coperta da copriflanguia. Diametro 3,2 cm

Cod. MA.D30		L 30 cm
Cod. MA.D40		L 40 cm
Cod. MA.D50		L 50 cm
Cod. MA.D60		L 60 cm
Cod. MA.D70		L 70 cm
Cod. MA.D80		L 80 cm
Cod. MA.D90		L 90 cm
Cod. MA.D100		L 100 cm
Cod. MA.D00		Su misura al ml

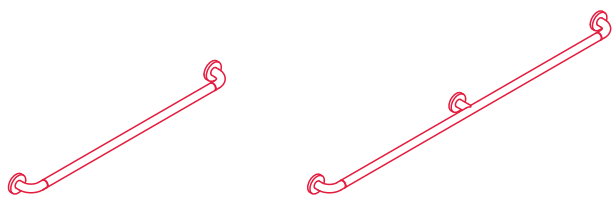
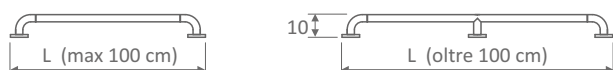

Maniglione ad angolo

Maniglione realizzato con anima rettilinea in alluminio estruso e rivestito con pregiato tecnopolimero colorato in pasta, supporti a parete dritti, fissaggio a parete a mezzo di flangia coperta da copriflanguia. Diametro 3,2 cm

Cod. MA.A66		A 66 x B 66 cm
Cod. MA.A76		A 76 x B 76 cm
Cod. MA.A86		A 86 x B 86 cm
Cod. MA.A96		A 96 x B 96 cm
Cod. MA.A00		Su misura al ml

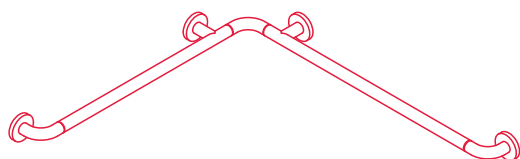
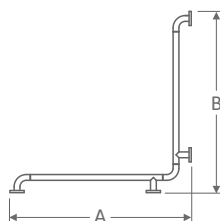

MANIGLIONI

Maniglione con montante

Maniglione realizzato con anima rettilinea in alluminio estruso e rivestito con pregiato tecnopolimero colorato in pasta, supporti a parete dritti, fissaggio a parete a mezzo di flangia coperta da copriflangia. Montabile sia a destra che a sinistra. Diametro 3,2 cm

Cod. **MA.L35** | L 35 x H 66 cm

Cod. **MA.L66** | L 66 x H 66 cm

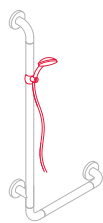
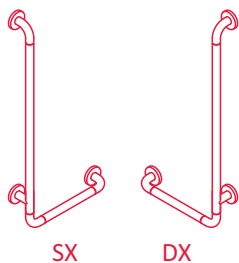
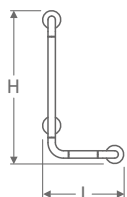

Cod. **MA.SSD** (optional)
Attacco scorrevole per doccia



Maniglione ad angolo con montante

Maniglione realizzato con anima rettilinea in alluminio estruso e rivestito con pregiato tecno-polimero colorato in pasta, supporti a parete dritti, fissaggio a parete a mezzo di flangia coperta da copriflangia. Montabile sia a destra che a sinistra. Diametro 3,2 cm

Cod. **MA.AL66** | A 66 x B 66 x H 120 cm

Cod. **MA.AL76** | A 76 x B 76 x H 120 cm

Cod. **MA.AL86** | A 86 x B 86 x H 120 cm

Cod. **MA.AL96** | A 96 x B 96 x H 120 cm

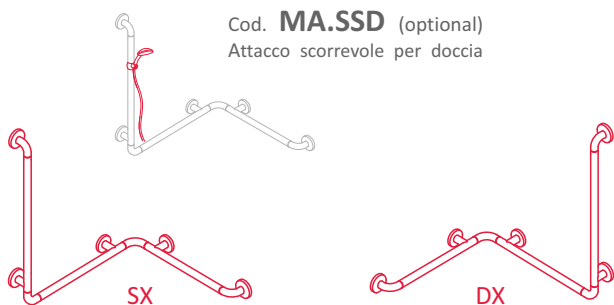
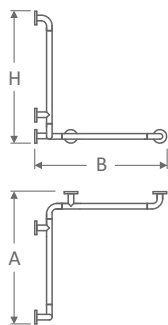

Cod. **MA.SSD** (optional)
Attacco scorrevole per doccia



MANIGLIONI

Maniglione con montante centrale

Maniglione realizzato con anima rettilinea in alluminio estruso e rivestito con pregiato tecnopolimero colorato in pasta, supporti a parete dritti, fissaggio a parete a mezzo di flangia coperta da copri-flangia. Diametro 3,2 cm

Cod. **MA.T66** | L 66 x H 120 cm

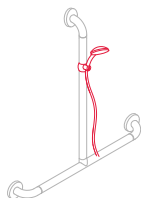
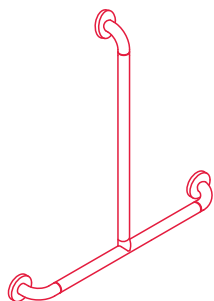
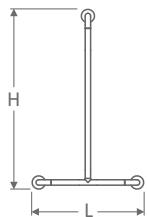

Cod. **MA.SSD** (optional)
Attacco scorrevole per doccia



Maniglione ad angolo con montante centrale

Maniglione realizzato con anima rettilinea in alluminio estruso e rivestito con pregiato tecno-polimero colorato in pasta, supporti a parete dritti, fissaggio a parete a mezzo di flangia coperta da copri-flangia. Montabile sia a destra che a sinistra. Diametro 3,2 cm

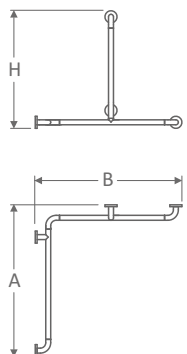

Cod. **MA.AT120** | A 120 x B 76 x H 120 cm

Cod. **MA.AT150** | A 150 x B 76 x H 120 cm

Cod. **MA.AT170** | A 170 x B 76 x H 120 cm

Cod. **MA.SSD** (optional)
Attacco scorrevole per doccia

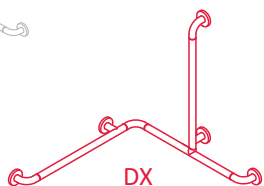
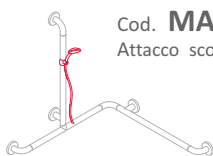
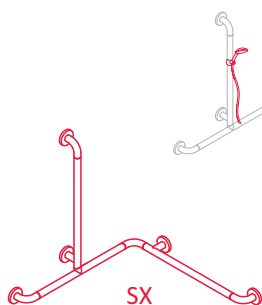

MANIGLIONI

Maniglione verticale parete - parete

Maniglione realizzato con anima rettilinea in alluminio estruso e rivestito con pregiato tecnopolimero colorato in pasta, supporti a parete dritti, fissaggio a parete a mezzo di flangia coperta da copriflangia. Diametro 3,2 cm



- Cod. **MA.V140** | H 140 cm
- Cod. **MA.V160** | H 160 cm
- Cod. **MA.V180** | H 180 cm
- Cod. **MA.V00** | H su misura al ml

Cod. **MA.SSD** (optional)
Attacco scorrevole per doccia



Maniglione verticale parete - pavimento

Maniglione realizzato con anima rettilinea in alluminio estruso e rivestito con pregiato tecnopolimero colorato in pasta, supporti a parete dritti, fissaggio a parete e a terra a mezzo di flangia coperta da copriflangia. Diametro 3,2 cm

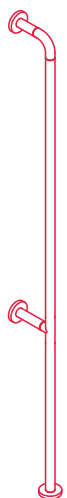

- Cod. **MA.VT180** | H 180 cm
- Cod. **MA.VT200** | H 200 cm
- Cod. **MA.VT00** | H su misura al ml

Cod. **MA.SSD** (optional)
Attacco scorrevole per doccia



MANIGLIONI

Maniglione verticale rinforzato parete - pavimento

Maniglione realizzato con anima rettilinea in alluminio estruso e rivestito con pregiato tecnopolimero colorato in pasta, supporti a parete dritti, fissaggio a parete e a terra a mezzo di flangia coperta da copriflanguia. Diametro 3,2 cm. Montabile sia a destra che a sinistra.

Cod. **MA.VP80** | L 80 x H 80 cm

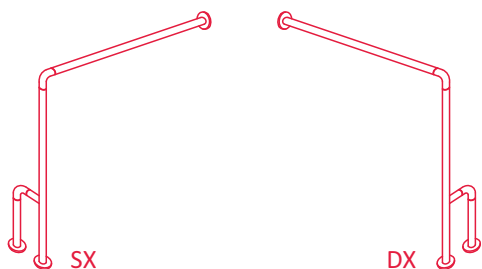
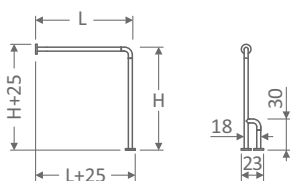

Maniglione di sostegno fisso

Maniglione di sostegno realizzato con anima rettilinea in alluminio estruso e rivestito con pregiato tecnopolimero colorato in pasta, fissaggio a parete e a mezzo di flangia coperta da copriflanguia. Diametro 3,2 cm

Senza portarotolo:

Con portarotolo:

Cod. **MA.F60** | Cod. **MA.F60R** | L 60 cm

Cod. **MA.F70** | Cod. **MA.F70R** | L 70 cm

Cod. **MA.F80** | Cod. **MA.F80R** | L 80 cm

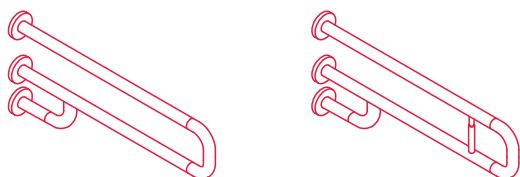

MANIGLIONI

Maniglione di sostegno ribaltabile su colonna

Maniglione di sostegno realizzato con anima rettilinea in alluminio estruso e rivestito con pregiato tecnopolimero colorato in pasta. Ribaltabile verso l'alto e il basso a mezzo di frizione, rinforzo centrale, fissaggio su supporto a mezzo di piastra in inox rivestita da copripiastra in tecnopolimero di prima scelta. Diametro 3,2 cm. Installato su colonna in acciaio anticorrosione verniciata con polveri epossidiche.

Senza portarotolo: Con portarotolo:

Cod. MA.RP60	Cod. MA.RP60R	L 60 cm
Cod. MA.RP70	Cod. MA.RP70R	L 70 cm
Cod. MA.RP80	Cod. MA.RP80R	L 80 cm

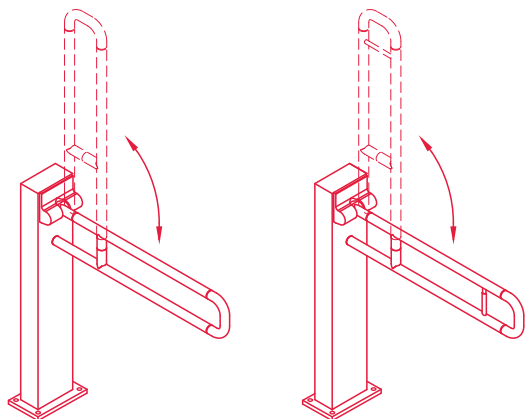
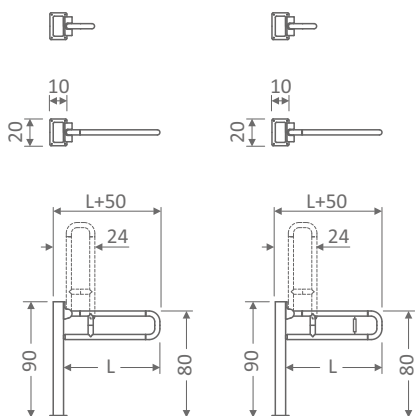

MANIGLIONI

Maniglione di sostegno ribaltabile

Maniglione di sostegno realizzato con anima rettilinea in alluminio estruso e rivestito con pregiato tecnopolimero colorato in pasta. Ribaltabile verso l'alto e il basso a mezzo di frizione, rinforzo centrale, fissaggio a parete a mezzo di piastra in inox rivestita da copripiastra in tecnopolimero di prima scelta. Diametro 3,2 cm

Senza portarotolo:

Cod. **MA.R60** | L 60 cm

Cod. **MA.R70** | L 70 cm

Cod. **MA.R80** | L 80 cm

Con portarotolo:

Cod. **MA.R60R**

Cod. **MA.R70R**

Cod. **MA.R80R**

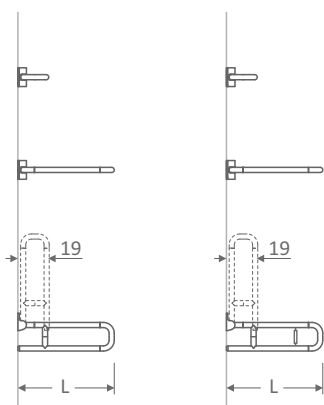

Cod. **MA.PTR** (optional)
Piastra di protezione per pareti
in cartongesso

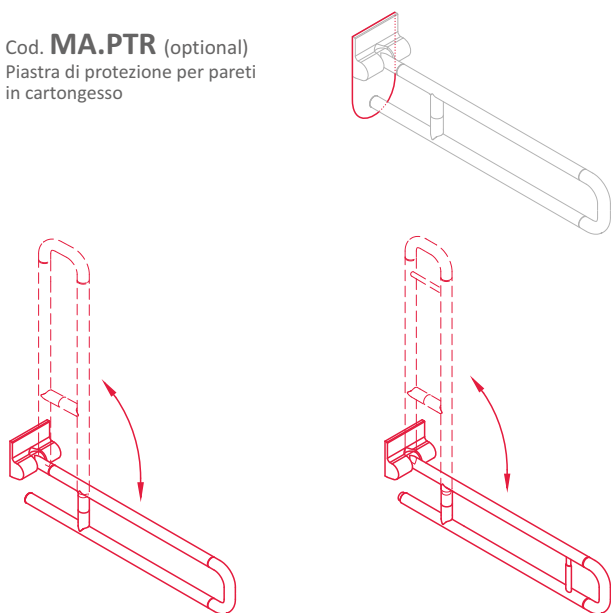

MANIGLIONI

Maniglione di sostegno ribaltabile e girevole

Maniglione di sostegno realizzato con anima rettilinea in alluminio estruso e rivestito con pregiato tecnopolimero colorato in pasta. Ribaltabile verso l'alto e il basso a mezzo di frizione, girevole a destra e sinistra, rinforzo centrale, fissaggio a parete a mezzo di piastra in inox rivestita da copripiastra in tecnopolimero di prima scelta. Diametro 3,2 cm

Senza portarotolo:

Cod. **MA.RG60** | L 60 cm

Cod. **MA.RG70** | L 70 cm

Cod. **MA.RG80** | L 80 cm

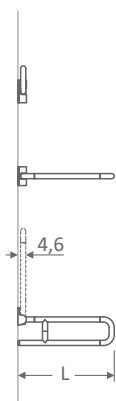

Cod. **MA.PTR** (optional)
Piastra di protezione per pareti
in cartongesso

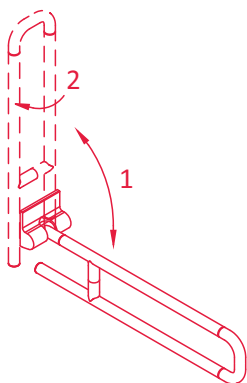
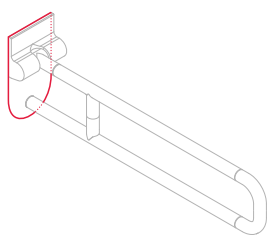

SEDUTE

Seggiolino asportabile con schienale

Realizzato con anima rettilinea in alluminio estruso e rivestito con pregiato tecnopolimero colorato in pasta, da agganciare a maniglione rettilineo o doccia, confortevoli doghe in pregiato tecnopolimero estraibili per una facile pulizia. Diametro 3,2 cm
Maniglione rettilineo o doccia esclusi.

Cod. **SG.S** | A 41 cm
B 49 cm
H 53 cm

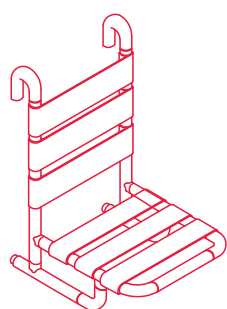
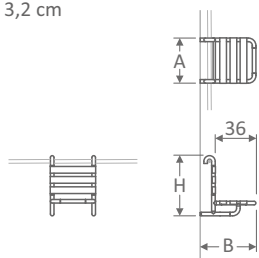

Idoneo per i maniglioni:
MA.D (da MA.D70 e oltre)
MA.A
MA.L (solo MA.66L)
MA.AL
MA.T
MA.AT

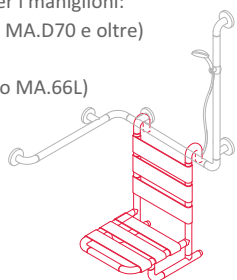

Sgabello

Realizzato con anima rettilinea in alluminio estruso e rivestito con pregiato tecnopolimero colorato in pasta, confortevoli doghe in pregiato tecnopolimero estraibili per una facile pulizia.
Diametro 3,2 cm

Cod. **SG.T** | A 41 cm
B 41 cm
H 47 cm

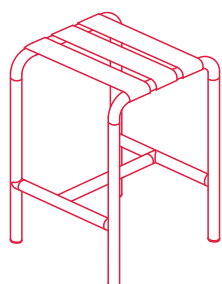
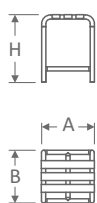

SEDUTE

Seggiolino doccia ribaltabile

Realizzato con anima rettilinea in alluminio estruso e rivestito con pregiato tecnopolimero colorato in pasta, ribaltabile verso l'alto e il basso a mezzo di frizione, fissaggio a parete a mezzo di piastra in inox rivestita da copripiastra, confortevoli doghe in pregiato tecnopolimero estraibili per una facile pulizia. Diametro 3,2 cm

Cod. **SG.R** | A 41 cm
B 41 cm
L 52 cm

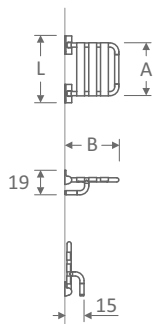

Cod. **MA.PTR** (optional)
Piastra di protezione per pareti
in cartongesso

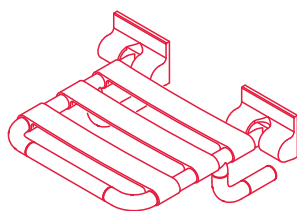
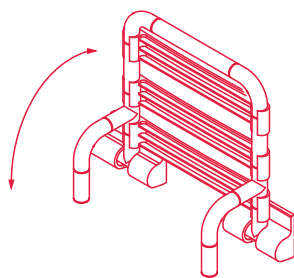
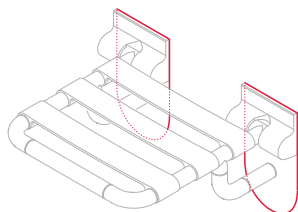

TENDE

Asta reggitenda diritta

Realizzata con anima rettilinea in alluminio estruso e rivestito con pregiato tecnopolimero colorato in pasta, fissaggio a parete a mezzo di flangia coperta da copriflangia. Ganci reggitenda e tenda esclusi. Diametro 3,2 cm

Cod. **TD.D00** | Su misura al ml

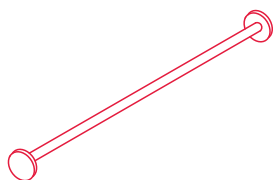
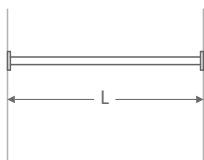

Asta reggitenda su due lati

Realizzata con anima rettilinea in alluminio estruso e rivestito con pregiato tecnopolimero colorato in pasta, fissaggio a parete a mezzo di flangia coperta da copriflangia. Ganci reggitenda e tenda esclusi. Diametro 3,2 cm

Cod. **TD.A00** | Su misura al ml

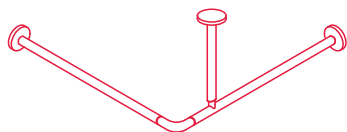
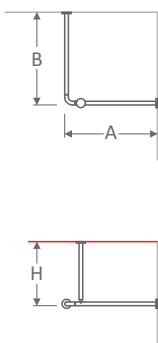

TENDE

Asta reggitenda su tre lati

Realizzata con anima rettilinea in alluminio estruso e rivestito con pregiato tecnopolimero colorato in pasta, fissaggio a parete a mezzo di flangia coperta da copriflangia. Ganci reggitenda e tenda esclusi. Diametro 3,2 cm

Cod. **TD.U00** | Su misura al ml

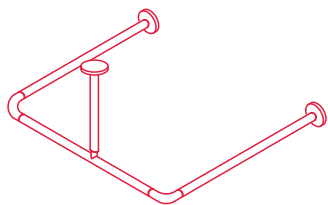
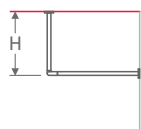
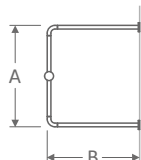

Tenda

Realizzata in poliestere.
Completa di ganci reggitenda.
H 200 cm

Cod. **TD.T140** | L 140 cm

Cod. **TD.T160** | L 160 cm

Cod. **TD.T180** | L 180 cm

Cod. **TD.T200** | L 200 cm

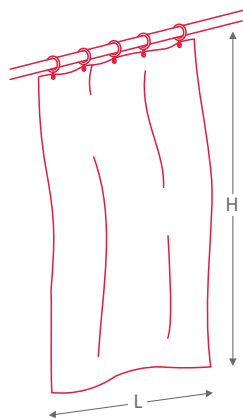

ACCESSORI

Portarotolo

Portarotolo a forma di U, fissato tramite doppio supporto nascosto in alluminio, realizzato in pregiato tecnopolimero, protezione antifurto, facile da pulire, completo di fissaggi in inox.

Cod. **AB.R** | A 160 x B 30 x H 122 mm

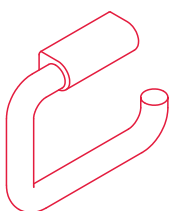
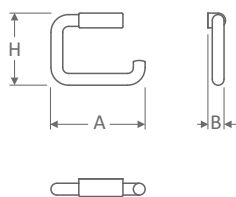

Portarotolo di riserva

Portarotolo di riserva per 1 o 2 rotoli a forma cilindrica, realizzato in pregiato tecnopolimero colorato in pasta con anima in alluminio estruso, fissaggio a muro a mezzo di flangia coperta da copriflangia, protezione antifurto, facile da pulire, completo di fissaggi.

Cod. **AB.RS1** (per 1 rotolo) | A 79 x B 96 x H 190 mm

Cod. **AB.RS2** (per 2 rotoli) | A 79 x B 96 x H 290 mm

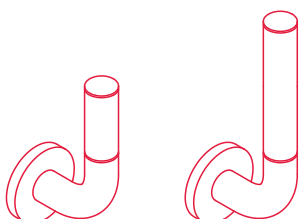
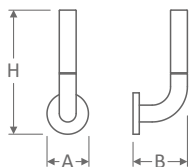

ACCESSORI

Portascopino

Portascopino con funzione autocentrante per guidare e tenere in posizione verticale lo scopino, manico allungato con impugnatura ergonomica e ciuffo intercambiabile, dotato di serbatoio per il liquido disinfettante, contenitore estraibile per permettere una facile pulizia, realizzato in pregiato tecnopolimero, completo di fissaggi in inox.

Cod. **AB.S** | A 110 x B 116 x H 600 mm

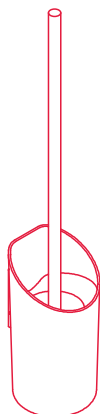
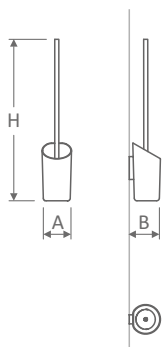

ACCESSORI

Attacco scorrevole per doccia

Accessorio saliscendi orientabile per doccetta, stampato in pregiato tecnopolimero colorato in pasta, colore bianco.
Applicabile sui maniglioni verticali diametro 3,2 cm.
Doccetta non inclusa.

Cod. **MA.SSD**



ACCESSORI

Mensola

Mensola sottospecchio con incavo, fissaggio a muro tramite tre supporti, estraibile per permettere una facile pulizia, realizzata in pregiato tecnopolimero colorato in pasta, protezione antifurto, completa di fissaggi in inox.

Cod. **AB.M** | A 607 x B 150 x H 26 mm

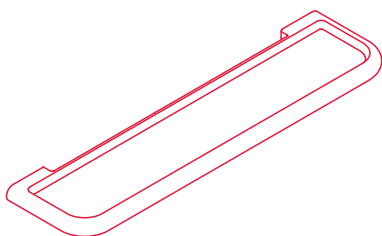
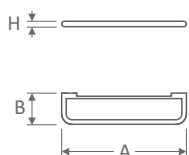

Vaschetta doccia

Vaschetta doccia a forma allungata, fondo interno concavo per premettere l'uscita dell'acqua tramite due feritoie di sgocciolamento, fissaggio a muro tramite due supporti, estraibile per permettere una facile pulizia, realizzata in pregiato tecnopolimero colorato in pasta, completa di fissaggi in inox.

Cod. **AB.V** | A 245 x B 127 x H 37 mm

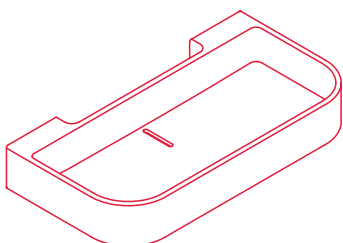
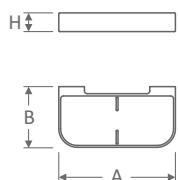

ACCESSORI

Gancio appendiabiti

Gancio appendiabiti con estremità superiore arrotondata ed inferiore con due uncini rivolti verso l'interno, fissaggio a muro tramite doppio supporto nascosto in alluminio, realizzato in pregiato tecnopolimero colorato in pasta, protezione antifurto, facile da pulire, completo di fissaggi in inox.

Cod. **AB.U** | A 93 x B 85 x H 173 x Ø 18 mm

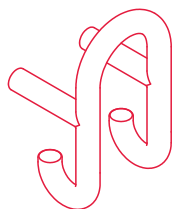
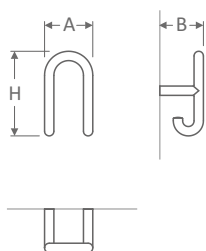

Appendiabiti singolo

Appendiabiti arrotondato, realizzato in pregiato tecnopolimero colorato in pasta, facile da pulire, completo di fissaggi in inox.

Cod. **AB.G** | A 39 x B 36 x H 60 mm

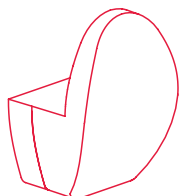
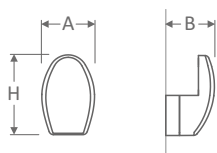

SPECCHI

Specchio fisso

Specchio realizzato con vetro di sicurezza, spessore 6 mm, molato filo lucido e angoli arrotondati.

Fissato a parete tramite 4 pinze ferma-specchio arrotondate (comprese) realizzate in pregiato tecnopolimero colorato in pasta, facile da pulire, completo di fissaggi in inox.

Misure cristallo:

Cod. **SF.6050** | L 600 x H 500 x sp. 6 mm

Cod. **SF.00** | Su misura

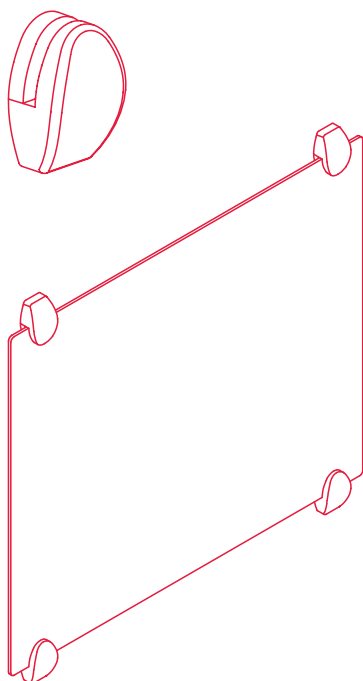
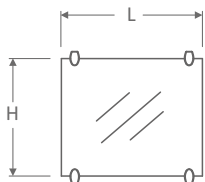
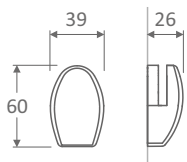

SPECCHI

Specchio inclinabile

Specchio inclinabile realizzato con vetro di sicurezza molato filo lucido e angoli arrotondati, meccanismo di inclinazione regolabile e con frizione, maniglia allungata in acciaio inox lucido (optional), supporti e profili realizzati in pregiato tecnopolimero colorato in pasta, fissaggio a muro a mezzo di flangia coperta da copriflangia, completo di fissaggi.

Misure cristallo:

Cod. **SN.6050** | L 600 x H 500 x sp. 6 mm

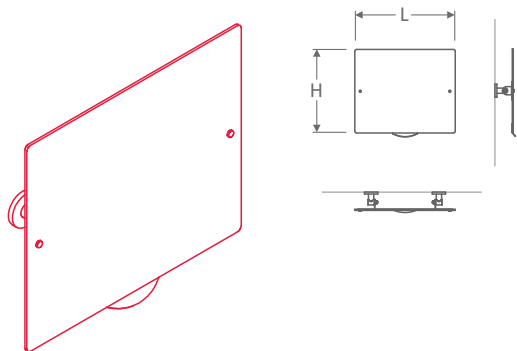

Misure cristallo:

Cod. **SN.6050M** | L 600 x H 500 x sp. 6 mm
Versione con maniglia allungata

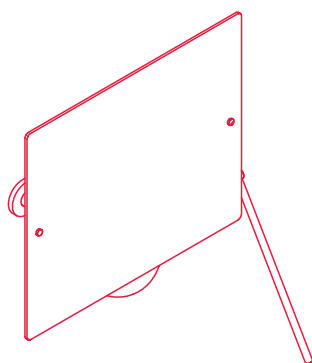

SPECCHI

Specchio inclinabile luminoso

Specchio inclinabile realizzato con vetro di sicurezza molato filo lucido e angoli arrotondati, meccanismo di inclinazione regolabile e con frizione, retroilluminazione con lampada a LED grado di protezione IP44, maniglia in acciaio inox lucido (optional), supporti e profili realizzati in pregiato tecnopolimero colorato in pasta, fissaggio a muro a mezzo di flangia coperta da copriflangia, completo di fissaggi.

Misure cristallo:

Cod. **SN.6050L** | L 600 x H 500 x sp. 6 mm

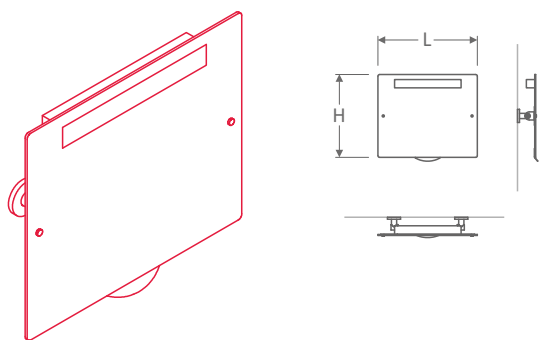

Misure cristallo:

Cod. **SN.6050LM** | L 600 x H 500 x sp. 6 mm

Versione con maniglia allungata

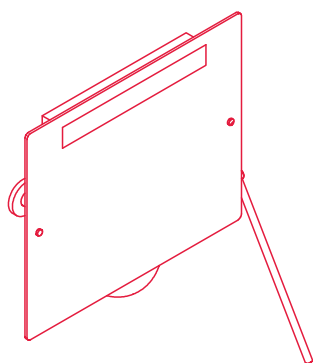

NORMATIVA DI RIFERIMENTO

D.P.R. 24 luglio 1996, n° 503

Regolamento recante norme per l'eliminazione delle barriere architettoniche negli edifici, spazi, servizi pubblici.

D.M. Ministero dei Lavori Pubblici 14 giugno 1989, n° 236

Prescrizioni tecniche necessarie a garantire l'accessibilità, l'adattabilità e la visitabilità degli edifici privati e di edilizia residenziale pubblica sovvenzionata e agevolata, ai fini del superamento e dell'eliminazione delle barriere architettoniche.

Legge 5 febbraio 1992, n° 104

Legge quadro per l'assistenza, l'integrazione sociale e i diritti delle persone handicappate.

Legge 9 gennaio 1989, n° 13

Disposizioni per favorire il superamento e l'eliminazione delle barriere architettoniche negli edifici privati.

Legge 30 marzo 1971, n° 118

Conversione in legge del D.L. 30 gennaio 1971, n. 5 e nuove norme in favore dei mutilati ed invalidi civili.

Nelle pagine seguenti desideriamo offrirvi, tramite la presentazione di composizioni tipo, dei suggerimenti progettuali per la realizzazione di un bagno per disabili a norma di legge.

Suggerimenti progettuali

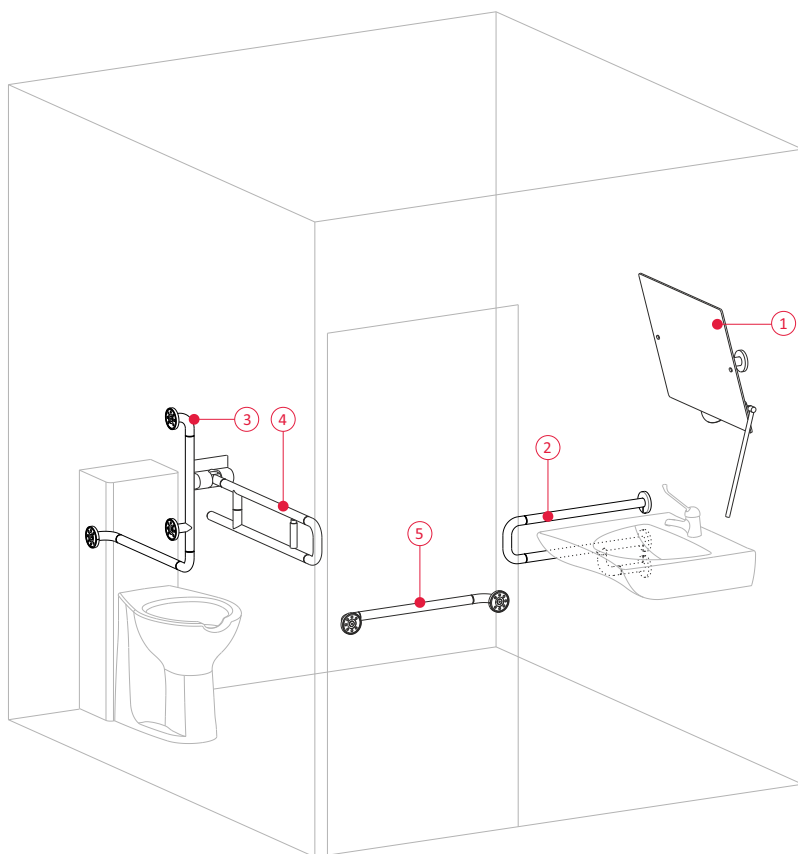
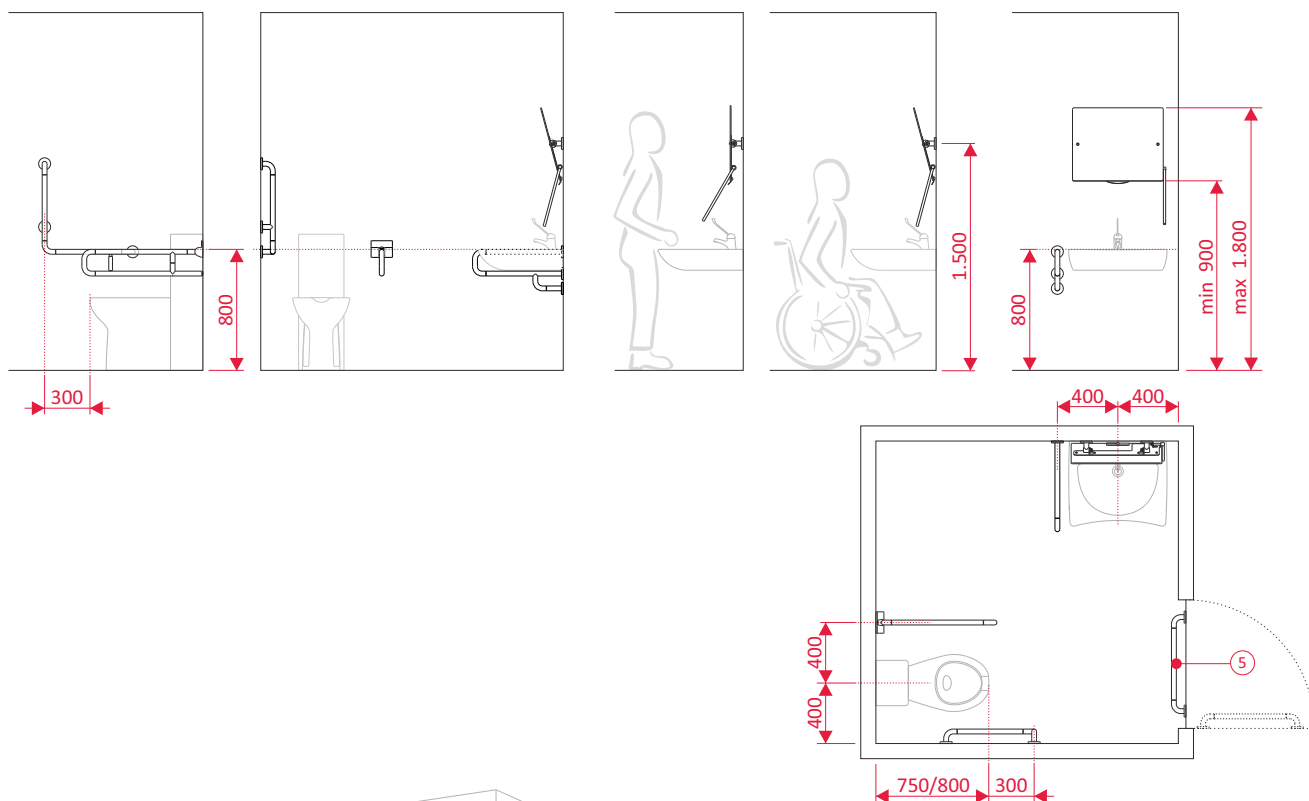

esempio
A Bagno per disabili, dimensioni 2 x 2 mt, allestito con: vaso sanitario e lavabo.

Area lavabo:

- ① **SN.6050M** Specchio inclinabile, con maniglia allungata.
- ② **MA.F60** Maniglione di sostegno fisso.

Area wc:

- ③ **MA.L66** Maniglione con montante.
- ④ **MA.R80R** Maniglione di sostegno ribaltabile, con portarotolo.

Sulla porta lato interno:

- ⑤ **MA.D70** Maniglione di sicurezza lineare.

Suggerimenti progettuali

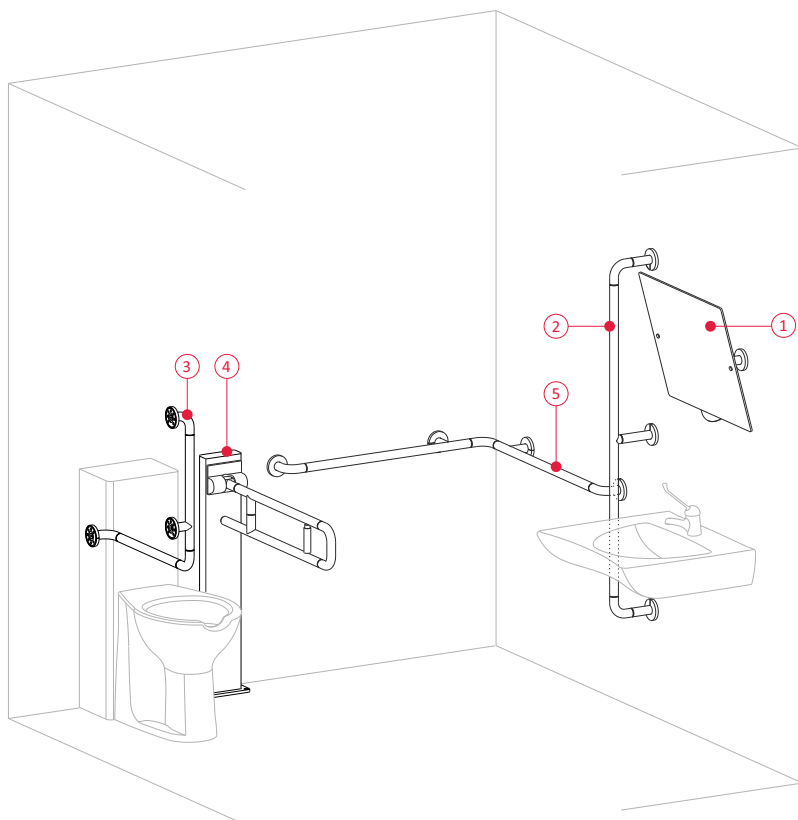
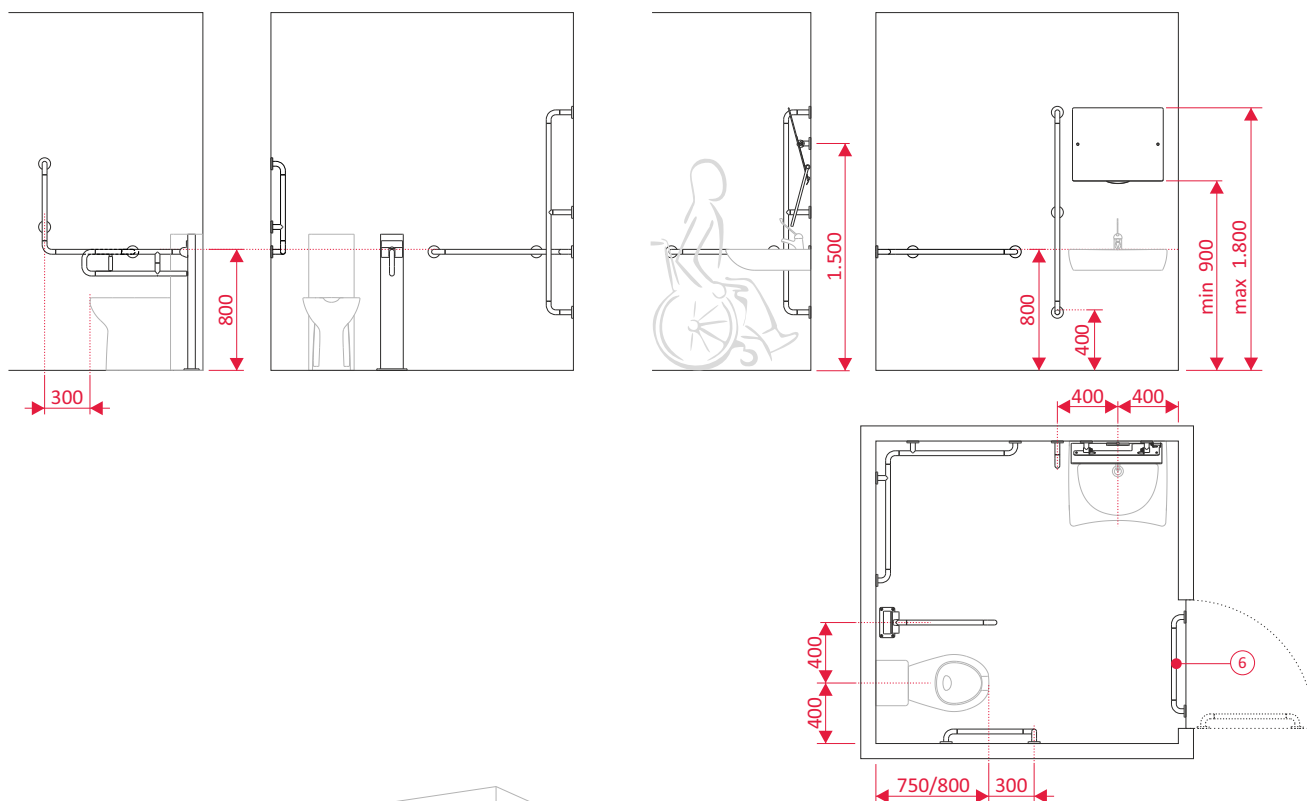

esempio B Bagno per disabili, dimensioni 2 x 2 mt, allestito con: vaso sanitario e lavabo.

Area lavabo:

- ① **SN.6050** Specchio inclinabile.
- ② **MA.V140** Maniglione verticale parete-parete.

Area wc:

- ③ **MA.L66** Maniglione con montante.
- ④ **MA.RP70R** Maniglione di sostegno ribaltabile su colonna, con portarotolo.

Angolo libero:

- ⑤ **MA.A96** Maniglione ad angolo.

Sulla porta lato interno:

- ⑥ **MA.D70** Maniglione di sicurezza lineare.

Suggerimenti progettuali

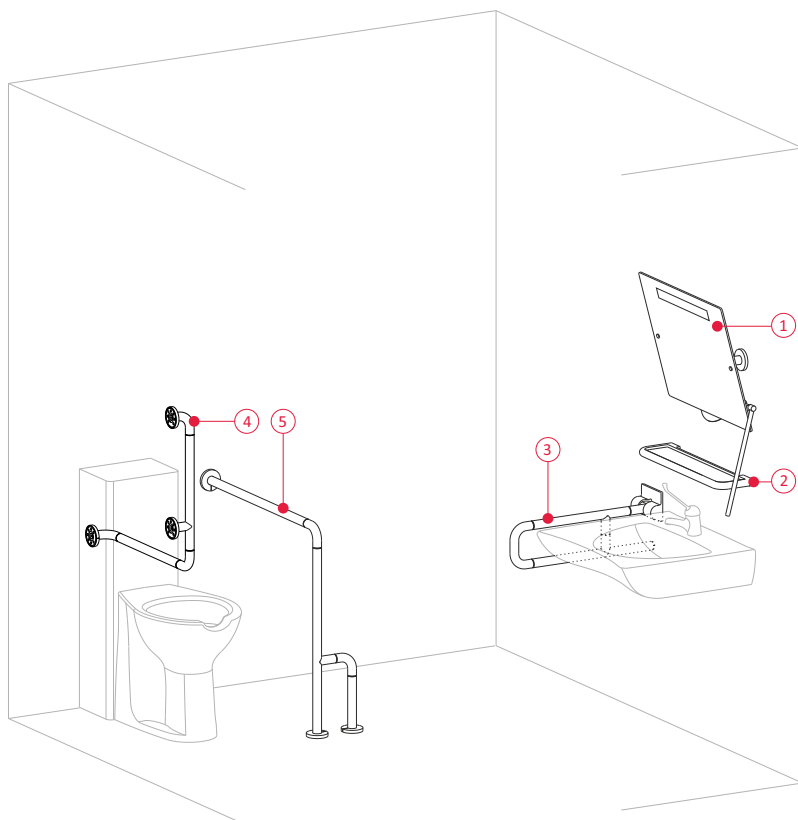
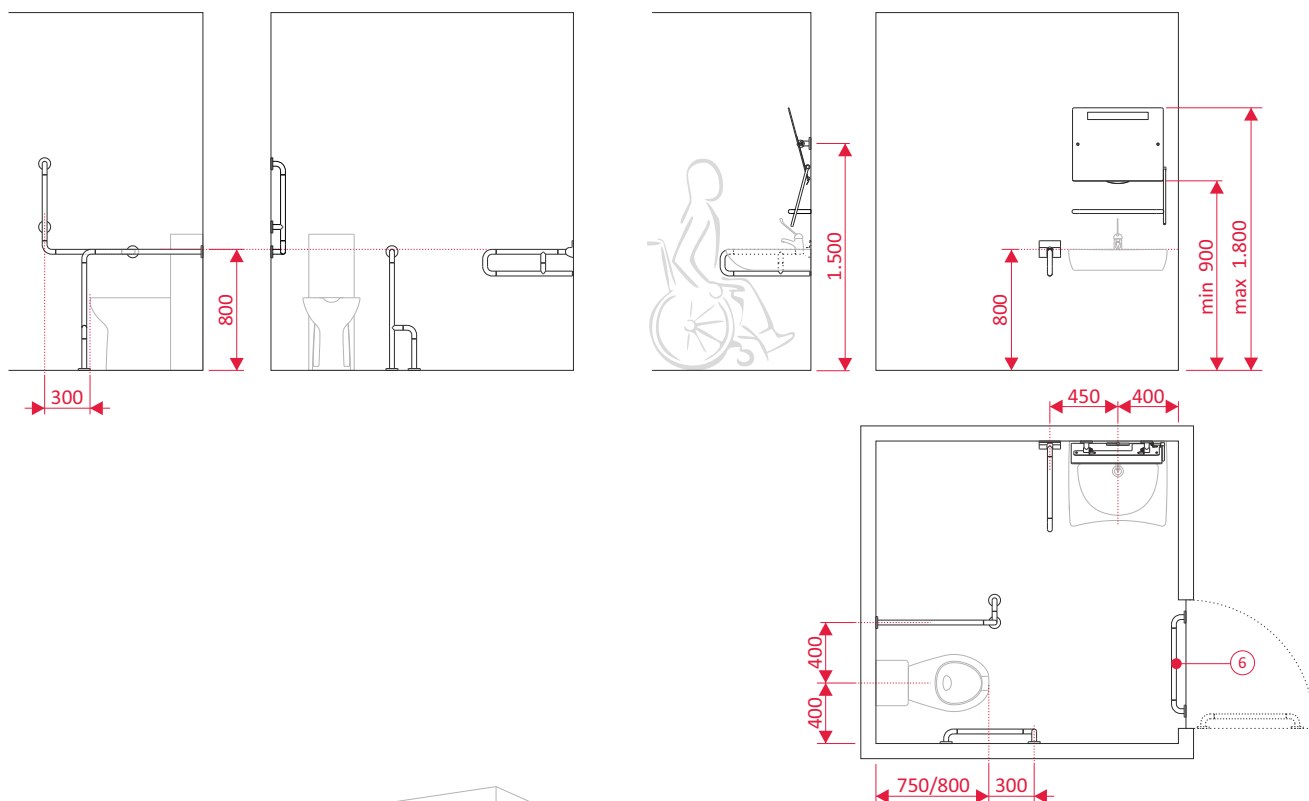

C esempio Bagno per disabili, dimensioni 2 x 2 mt, allestito con: vaso sanitario e lavabo.

Area lavabo:

- ① **SN.6050LM** Specchio inclinabile luminoso, con maniglia allungata.
- ② **AB.M** Mensola.
- ③ **MA.R60** Maniglione di sostegno ribaltabile.

Area wc:

- ④ **MA.L66** Maniglione con montante.
- ⑤ **MA.VP80** Maniglione verticale rinforzato parete-pavimento.

Sulla porta lato interno:

- ⑥ **MA.D70** Maniglione di sicurezza lineare.

Suggerimenti progettuali

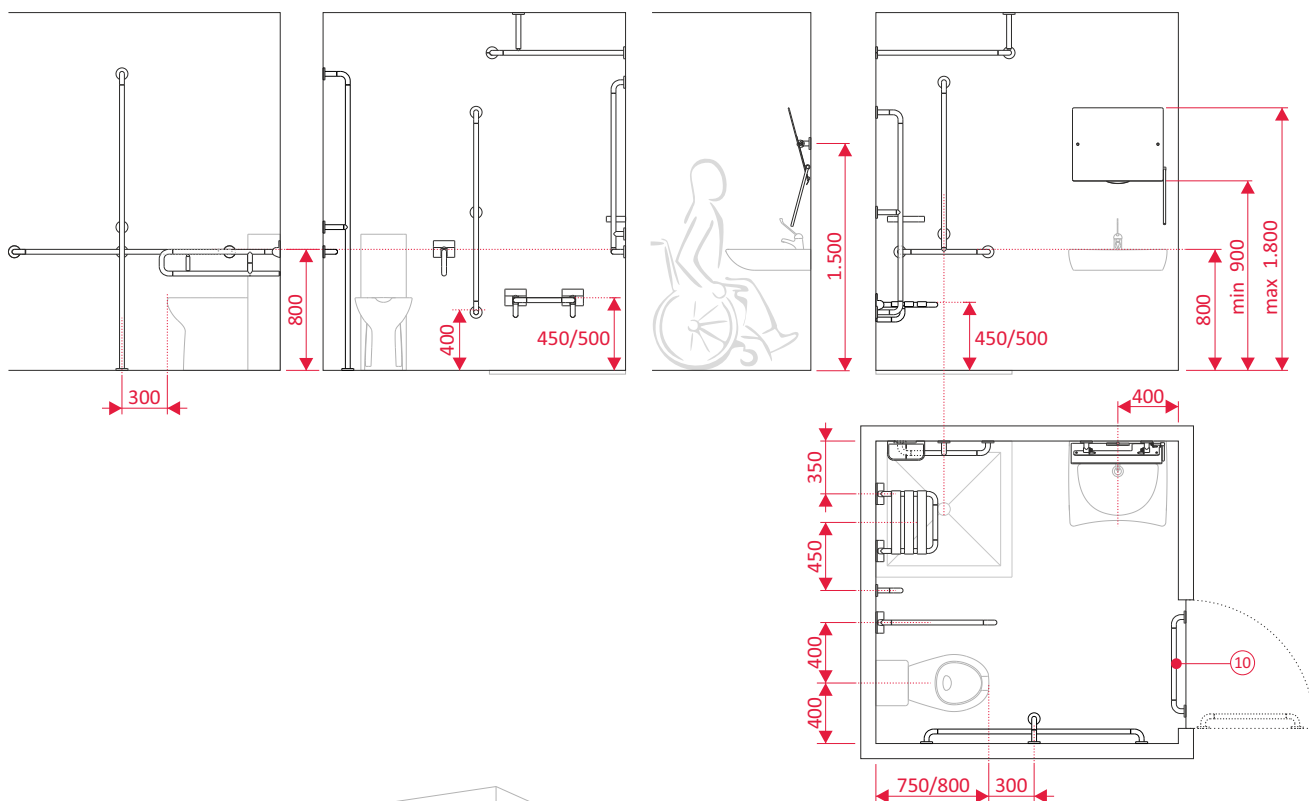

esempio
D Bagno per disabili, dimensioni 2 x 2 mt, allestito con: piatto doccia, vaso sanitario e lavabo.

Area lavabo:

- ① **SN.6050M** Specchio inclinabile, con maniglia allungata.

Area wc:

- ② **MA.D150** Maniglione di sicurezza lineare
- ③ **MA.VT200** Maniglione verticale parete-pavimento.
- ④ **MA.R80R** Maniglione di sostegno ribaltabile, con portarotolo.

Area doccia:

- ⑤ **MA.V140** Maniglione verticale parete-parete.
- ⑥ **SG.R** Sgabello doccia ribaltabile.
- ⑦ **MA.T66** Maniglione con montante centrale.
- ⑧ **AB.V** Vaschetta doccia.
- ⑨ **TD.A00** Asta reggitenda su due lati.

Sulla porta lato interno:

- ⑩ **MA.D70** Maniglione di sicurezza lineare.

Suggerimenti progettuali

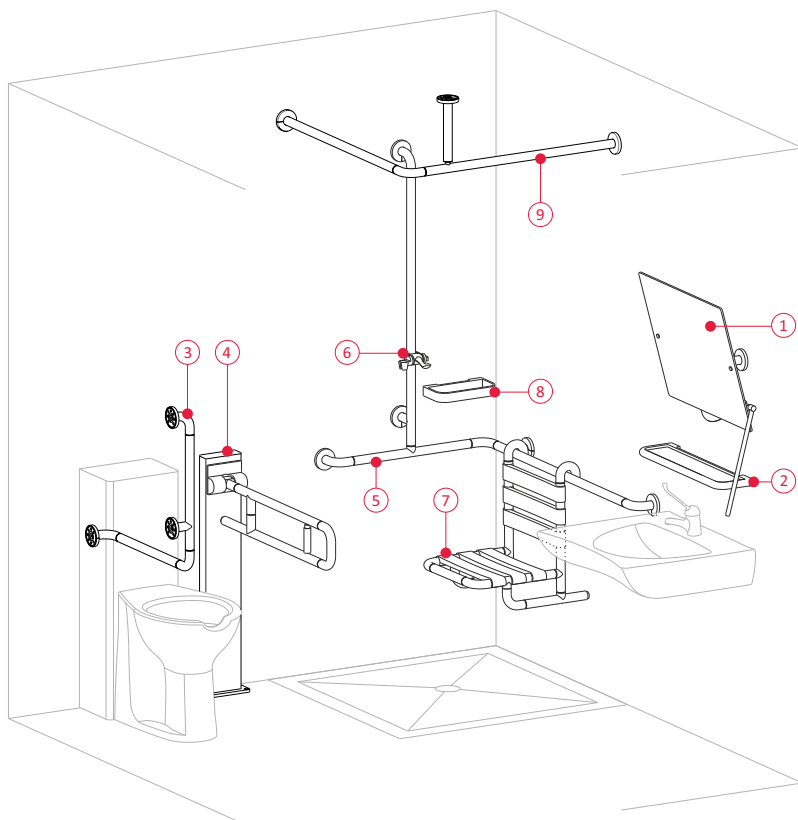
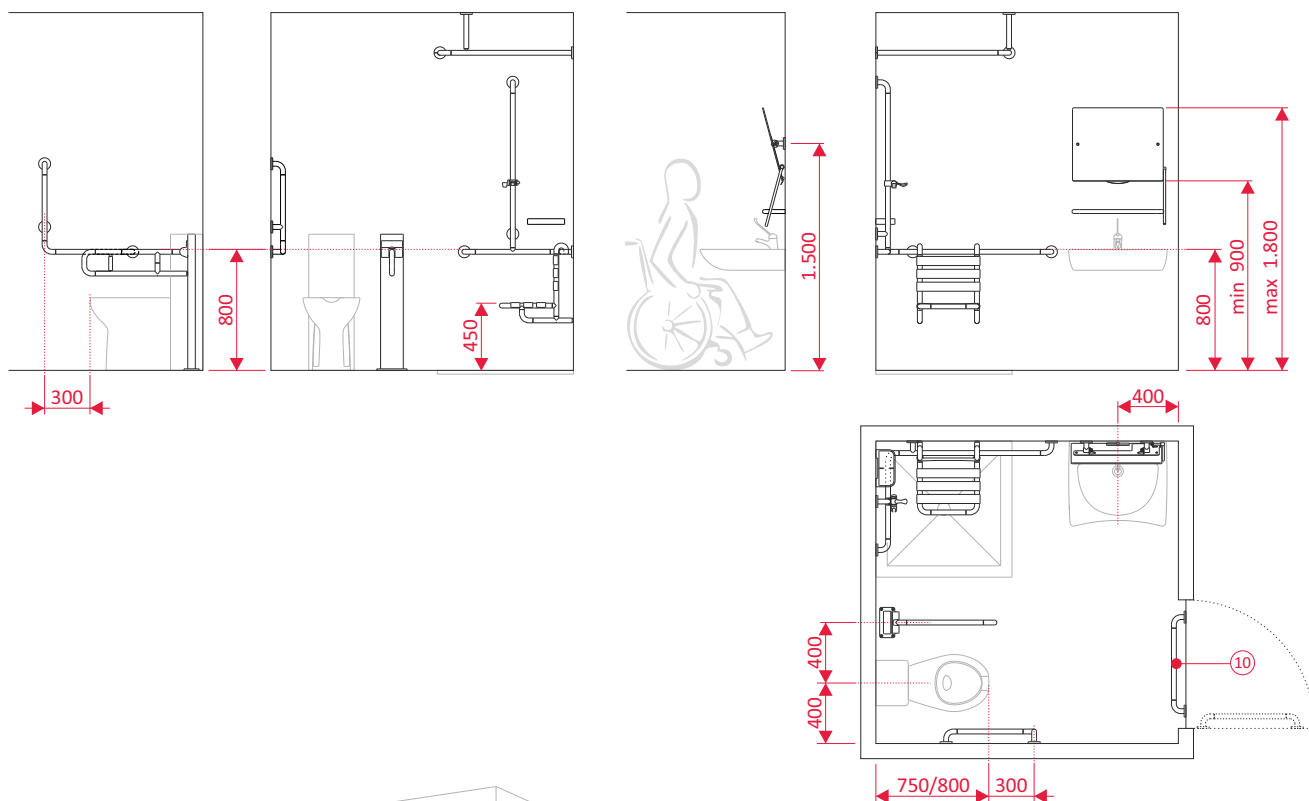

E esempio Bagno per disabili, dimensioni 2 x 2 mt, allestito con: piatto doccia, vaso sanitario e lavabo.

Area lavabo:

- ① **SN.6050M** Specchio inclinabile, con maniglia allungata.
- ② **AB.M** Mensola.

Area wc:

- ③ **MA.L66** Maniglione con montante
- ④ **MA.RP70R** Maniglione di sostegno ribaltabile su colonna, con portarotolo.

Area doccia:

- ⑤ **MA.AT120** Maniglione ad angolo con montante centrale.
- ⑥ **MA.SSD** Attacco scorrevole per doccia.
- ⑦ **SG.S** Sgabello asportabile con schienale.
- ⑧ **AB.V** Vaschetta doccia.
- ⑨ **TD.A00** Asta reggitenda su due lati.

Sulla porta lato interno:

- ⑩ **MA.D70** Maniglione di sicurezza lineare.

COLORI



01
BIANCO PURO



09
GIALLO ZOLFO



11
AZZURRO CIELO

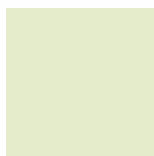

13
VERDE ANICE



08
ANTRACITE



00
CUSTOM



Per conoscere i quantitativi minimi e tempi di consegna contattateci.



La resa cromatica dei colori riportati è puramente indicativa, si consiglia di visionare la mazzetta colori.



Colori personalizzati su richiesta.



ed. 2022-02

© Styla S.r.l., 2022

La Styla S.r.l. si riserva di apportare modifiche dimensionali e tecniche senza preavviso

STYLA S.r.l.

P. IVA 02825620160

via Enrico Fermi 52/o

24035 Curno (BG)

Italia

tel. +39 035 41.56.329

info@styla.it

www.styla.it